

KOŁNIERZ RENOWACYJNY

RFX

Uniwersalny, praktyczny i wygodny w użyciu kołnierz renowacyjny. Zawiera elementy zarówno metalowe i drewniane, by wymiana okna dachowego była prostsza niż kiedykolwiek.

- Termomodernizacja będzie prostsza: bez wiercenia, bez malowania, bez uszkodzeń.
- RFX sprawia, że wymiana okna dachowego nie wymusza naruszenia istniejącej konstrukcji dachu.
- Brak lub zmniejszenie uszkodzeń wewnątrz pomieszczeń oznacza istotne ograniczenie kosztów termomodernizacji.
- Pasuje do większości modeli okien, niezależnie od modelu, producenta czy rodzaju zastosowanego pokrycia dachowego (tabela kompatybilności poniżej).
- Do pokryć dachowych o profilu do 120 mm.

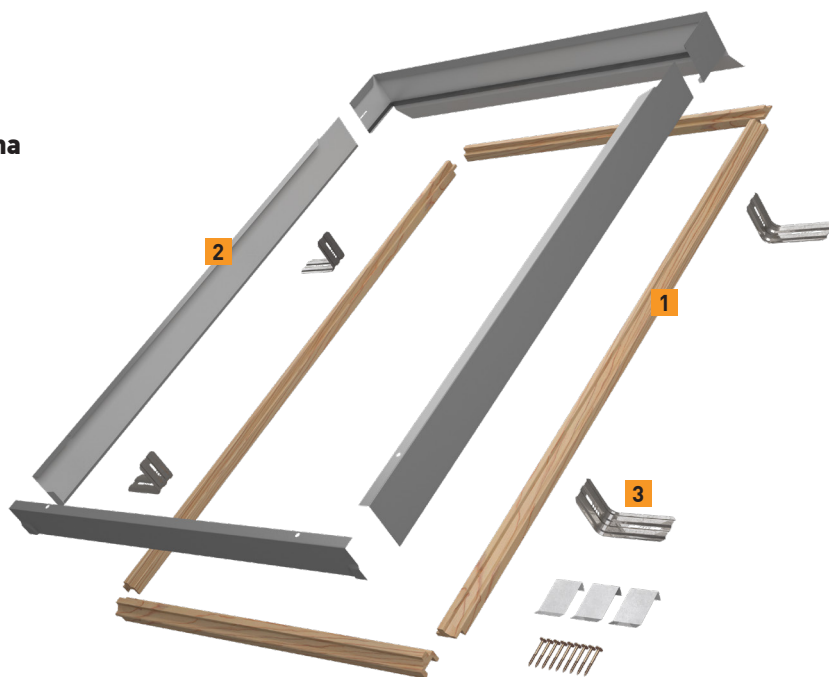

ZAWARTOŚĆ ZESTAWU RFX:

- Adaptor drewniany **1**
zapewnia dopasowanie nowego okna do starego otworu montażowego
- Adaptor kołnierza **2**
dodatkowe elementy RFX zapewniają wodoszczelność nowego okna
- Specjalne wsporniki **3**
nowe okno jest przymocowane do kontrłat



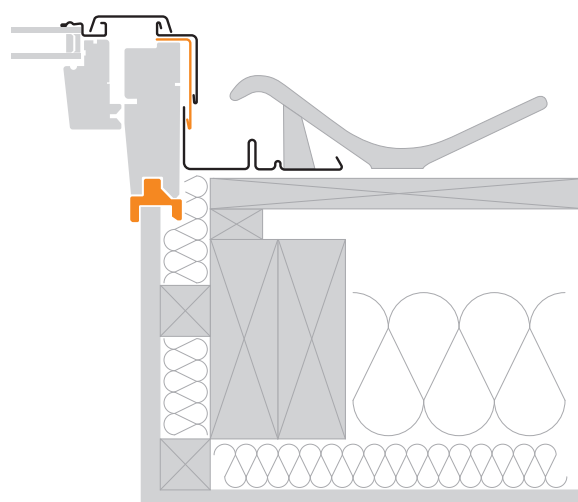
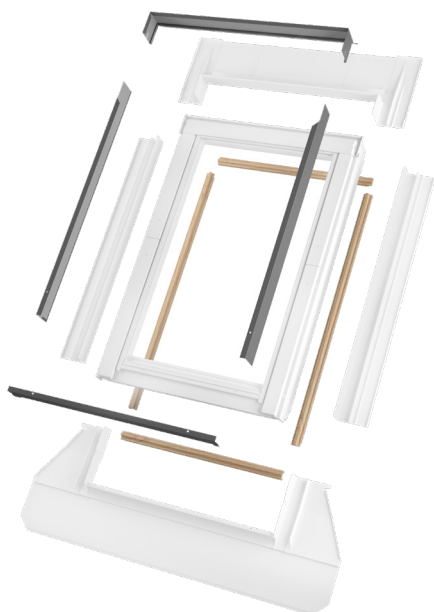

CO JEST POTRZEBNE DO RENOWACJI:

- Kołnierz RFX
- Okno dachowe (lakier naturalny, RFX nie jest dostępny w wersji PVC czy biały lakier)
- Standardowy kołnierz zewnętrzny dopasowany do istniejącego pokrycia dachowego

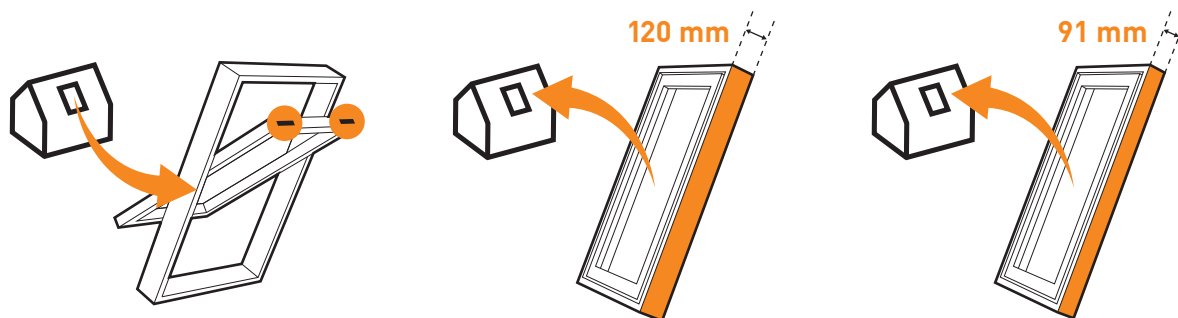

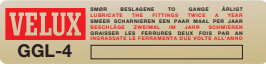
KOMPATYBILNOŚĆ RFX

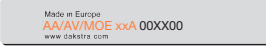
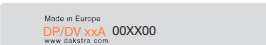
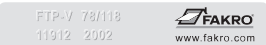







	DOTYCHCZASOWE OKNO DACHOWE	OKNO DACHOWE ZE STANDARDOWĄ OŚCIEŻNICĄ	OKNO DACHOWE Z WĄSKĄ OŚCIEŻNICĄ
VELUX VKI		✓	✓
VELUX VES		✓	✓
VELUX V21		✓	✗
DAKSTRA (AA, AV, MOE)		✓	✓*
DAKSTRA (DP, DV)		✗	✓
FAKRO POPRZEDNIA PLATFORMA		✓	✗
FAKRO NOWA PLATFORMA		✓	✗
KEYLITE STARLITE		✓	✗

*Zestaw RFX nie jest wymagany.

VELUX® i marka VELUX® są zarejestrowanymi znakami towarowymi VELUX® Group.
FAKRO® i marka FAKRO® są zarejestrowanymi znakami towarowymi FAKRO® Group.
Keylite® i marka Keylite® są zarejestrowanymi znakami towarowymi Keystone® Group.
Starlite® i marka Starlite® są zarejestrowanymi znakami towarowymi Keystone® Group.
DAKSTRA jest zarejestrowanym znakiem towarowym ALTATERRA Ltd.

DOSTĘPNE ROZMIARY I CENY (PLN)

						
	C2A	F6A	M4A	M6A	M8A	M10A
Rozmiar cm	55x78	66x118	78x98	78x118	78x140	78x160
Cena netto	256.50	310.20	304.10	328.50	356.60	372.50
Cena brutto	315.50	381.55	374.04	404.06	438.62	458.18